

Герметизированные необслуживаемые свинцово-кислотные аккумуляторные батареи Front terminal series с конструкцией корпуса для установки в 19" и 23" шкафы и стойки изготовлены по технологии AGM (Absorbed Glass Mat)

### СФЕРЫ ПРИМЕНЕНИЯ

- Телекоммуникация и связь
- Источники бесперебойного питания (ИБП)
- Телефонные станции
- Производство и распределение электроэнергии

### СПЕЦИФИКАЦИЯ

Тип клемм	Под болт M8	Материал корпуса	ABS
Количество ячеек в блоке, шт	6	Диапазон рабочих температур	
Номинальное напряжение (В)	12	Заряд: от °С до °С	-10 / 60
Номинальная емкость (Ач) 10 часов (при 1,75 В/Эл)	151	Разряд: от °С до °С	-20 / 60
Номинальная емкость (Ач) 20 часов (при 1,75 В/эл)	161	Хранение: от °С до °С	-20 / 60
Вес (±3%), кг	45,5	Ускоренный (циклический) режим заряда:	2,3 - 2,35
Внутреннее сопротивление, мОм (1КHz)	4,5	Максимальный ток заряда, А	45
Макс. ток разряда (5сек)	1050	Поддерживающий (буферный) режим заряда:	2,23 - 2,27
Срок службы, лет	12		

Размеры	Длина	Ширина	Высота	Полная высота (с клеммами)
Блок: мм	548	105	316	316

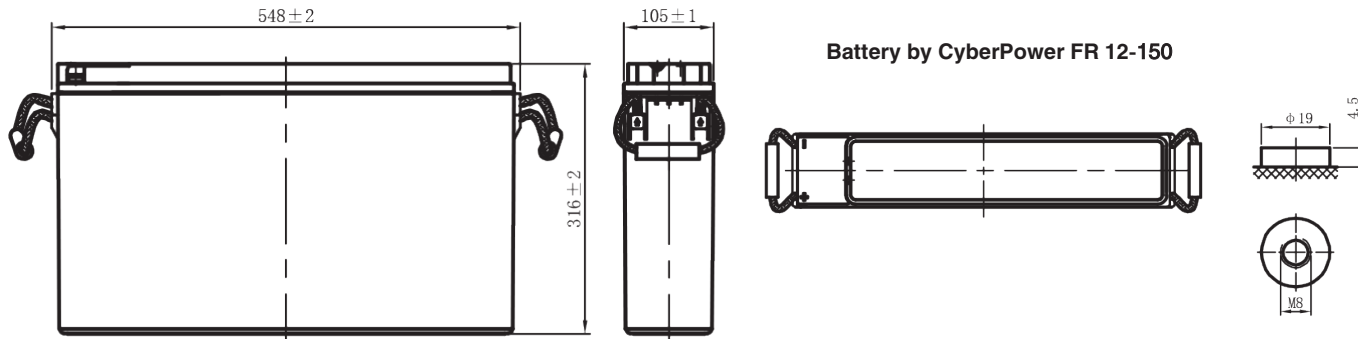

### Разрядная характеристика постоянной мощностью, Блок: Вт(25°C)

В/эл./ время	5 мин	10 мин	15 мин	30 мин	45 мин	60 мин/ 1ч	120 мин/ 2ч	180 мин/ 3ч	300 мин/ 5ч	480 мин/ 8ч	600 мин/ 10ч	1200 мин/ 20ч
1,60	4471	3217	2688	1776	1392	1140	708	525,6	344,4	225,7	147,9	71,8
1,67	4192	3016	2544	1716	1356	1116	696	517,2	339,6	223,0	146,4	72,2
1,70	3874	2787	2382	1644	1308	1086	684	507,6	334,2	220,0	144,9	71,2
1,75	3539	2546	2214	1560	1260	1050	666	497,4	327,6	215,8	142,1	70,1
1,80	3199	2302	2028	1470	1200	1008	642	487,2	321,0	211,5	139,3	69,2

### Разрядная характеристика постоянным током, Блок: А(25°C)

В/эл./ время	5 мин	10 мин	15 мин	30 мин	45 мин	60 мин/ 1ч	120 мин/ 2ч	180 мин/ 3ч	300 мин/ 5ч	480 мин/ 8ч	600 мин/ 10ч	1200 мин/ 20ч
1,60	444	320	265	176	136	110	64,4	46,3	28,2	18,8	15,4	8,09
1,67	411	296	250	170	132	108	63,3	45,5	27,9	18,7	15,3	8,10
1,70	375	270	232	163	127	105	61,8	44,6	27,6	18,5	15,2	8,03
1,75	335	241	212	155	122	102	60,2	43,7	27,2	18,2	15,1	8,05
1,80	301	217	196	146	116	99	58,3	42,7	26,7	17,9	15,0	8,04

### Характеристики разряда батарей 25°C

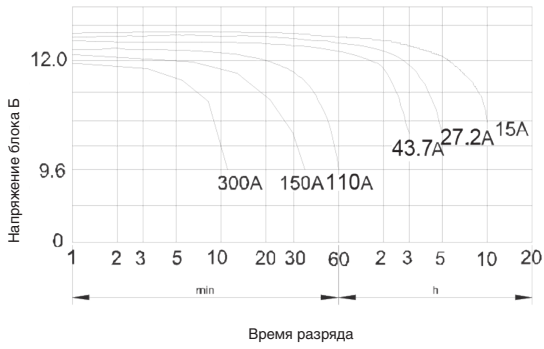

### Характеристики заряда

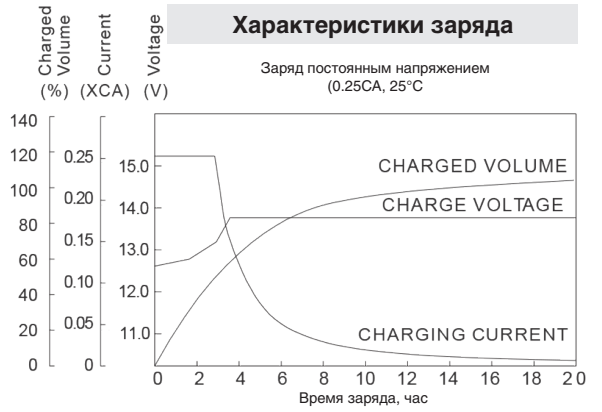

### Зависимость между напряжением заряда и температурой

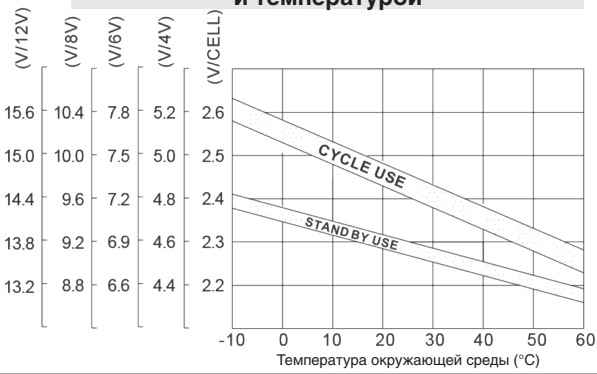

### Характеристики саморазряда

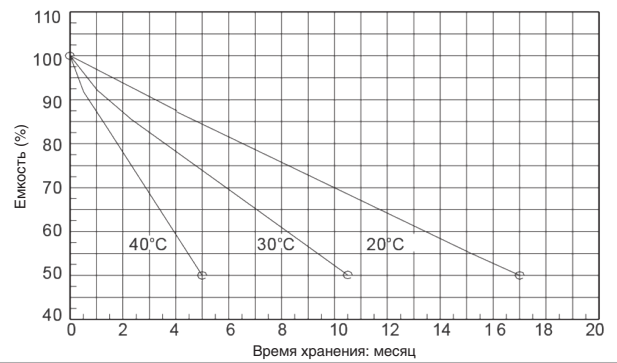

### Характеристики саморазряда

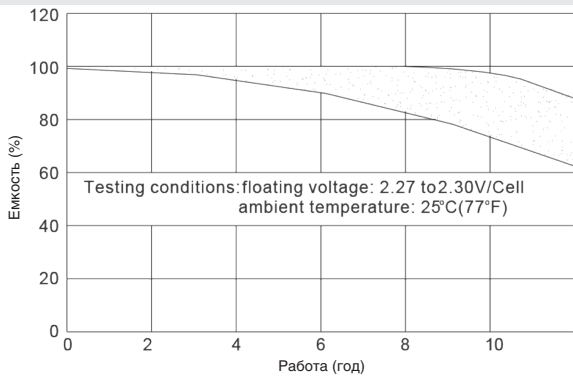

### Срок службы в циклическом режиме в зависимости от глубины разряда

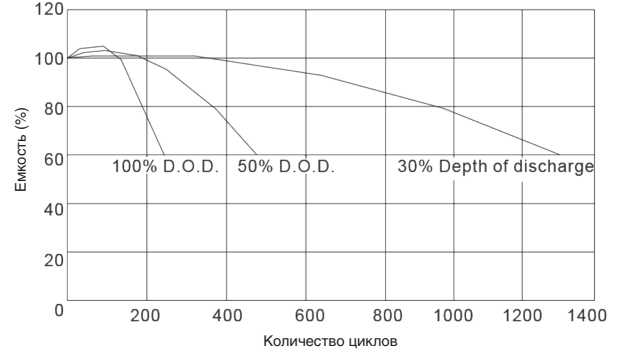

### Характеристики саморазряда

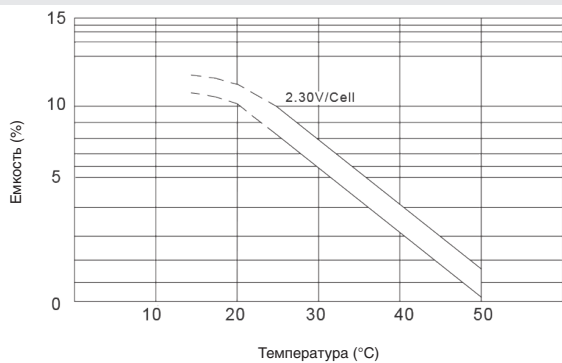

### Зависимость температуры от емкости

